

着がえ袋

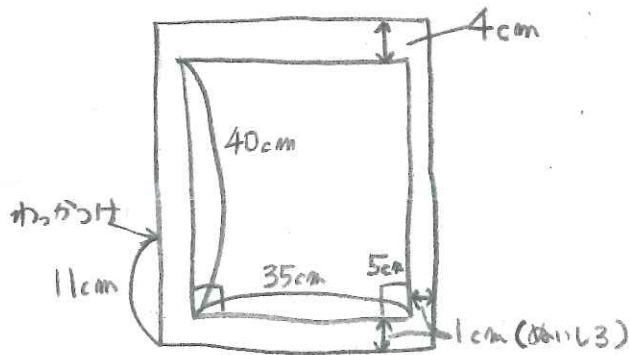

- 布地 (綿) 2枚
 大き 45cm x 37cm
- カラーベルト (綾テ-7°) 2cm幅
 持ち手 35cm x 2本
 ひもつけわっか 6cm x 2本
- おひも (5mm or 6mm 幅)
 100cm x 2本

① 端にジグザグミシをかける (2枚)

※ 刺しゅう、ワッポン、アップリケなどをする場合はここで

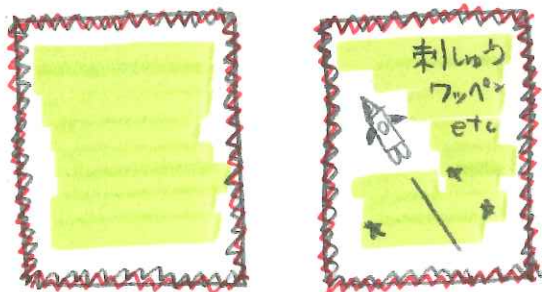

② 布おもて上部に持ち手をつける (2枚)

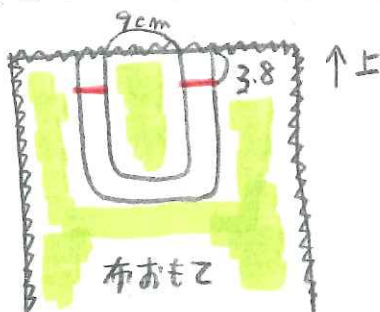

③ ひもつけわっかが用のカラーベルトを半分に折って布おもての両側に縫いつける (1枚だけ)

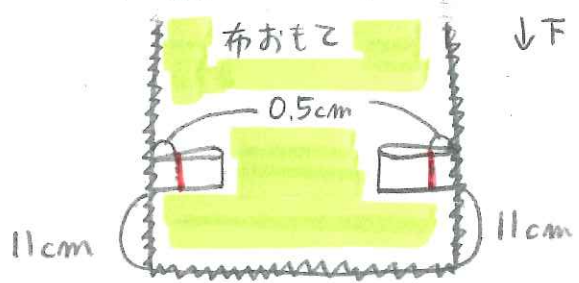

④ 布を表合わせに2枚重ねて
上8cmをあけて、まわりを直線で縫います(ぬいしろは1cm)

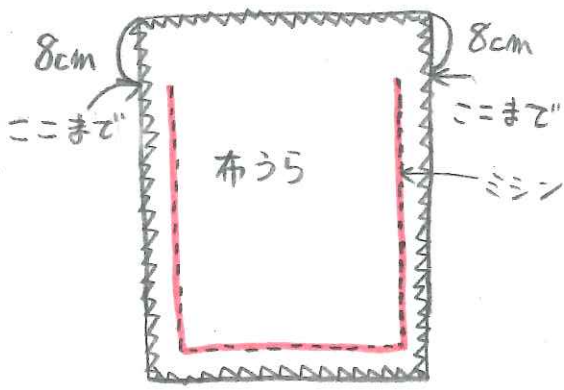

⑤ 角マチを直線で縫います
下の図に折るこから、アイロンで押さえると縫いやすいです

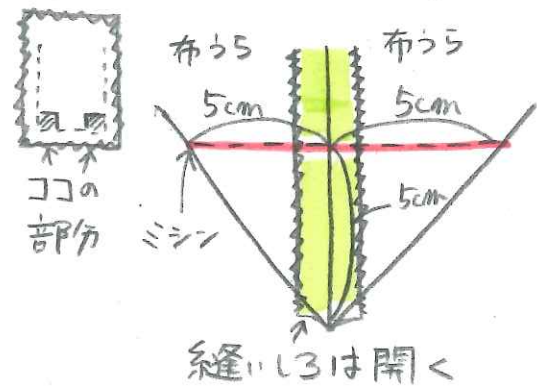

⑥ 両サイドの上側(2ヶ所)
縫いしろを開いて口を直線で縫います
こちらも縫いしろを開いてからアイロンで押さえると縫いやすいです。

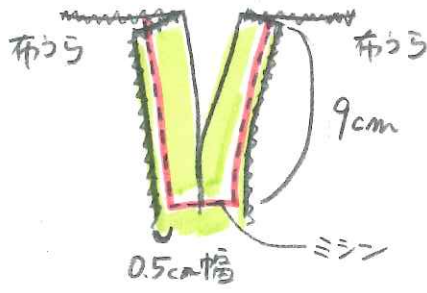

⑦ 口の部分4cm折って、ひもを通す上下をそれぞれ直線で縫います

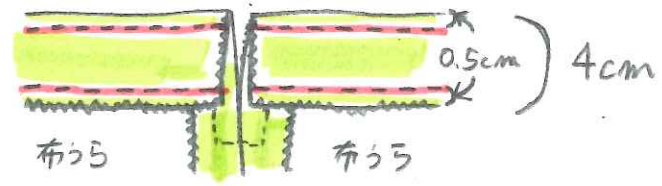

⑧ 袋を表にひっくり返して、丸ひもを
それぞれ片側から紐通して
通して、ひもつけわが、反対側も
通して 完成です

H28度 おもちゃサクル

キルティング生地をしいたい方へ
キルティング生地を使うと、口の部分が、しぼりづらくなりお子様が
出し入れしにくくなるので、上側りを
綿生地にきりがえた方がよいです

綿生地	15cm以上
キルティング生地	きりがえた方がしぼりやすいです。